

VENTATEC Performance T24 Click (GK = внахлест)

- 1 Главный профиль
- 2 Поперечный профиль, длинный
- 3 Поперечный профиль, короткий
- 4 Пристенный уголок
- 5 Подвес

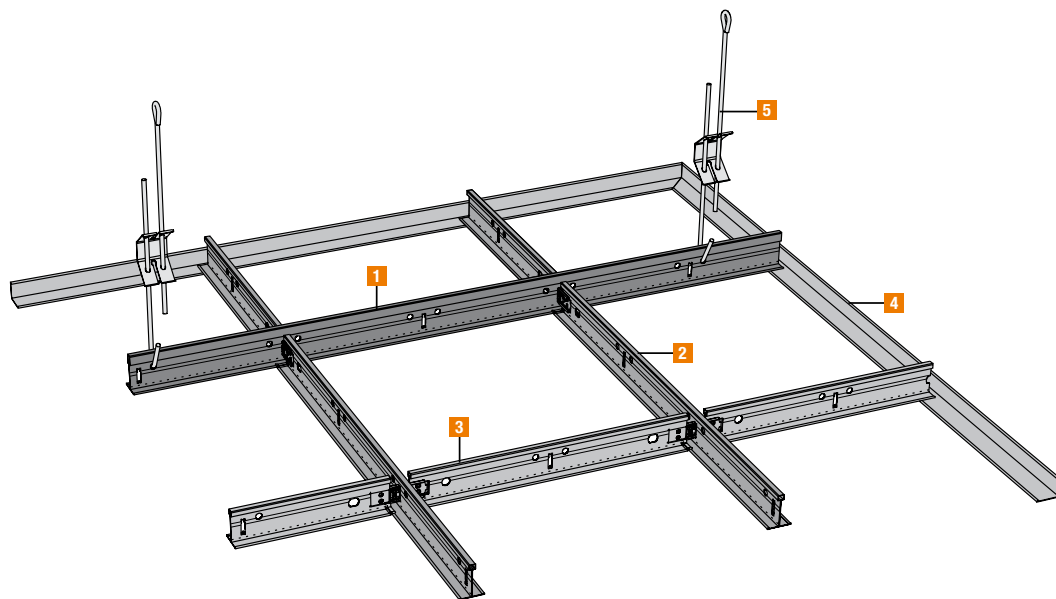

Главный профиль T24/38

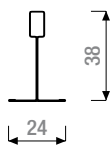

Поперечный профиль T24/33
длинный
короткий

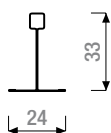

ДЕТАЛИЗАЦИЯ

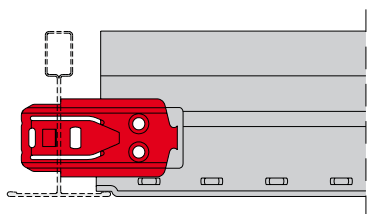

Click-замок

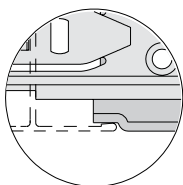

GK = внахлест

ПРИСТЕННЫЙ УГОЛОК

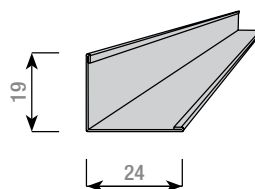

RW L19/24

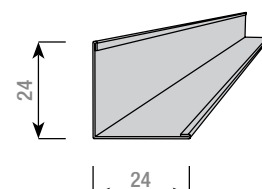

RW L24/24

ШТАНЦОВАНИЕ И ОТВЕРСТИЯ

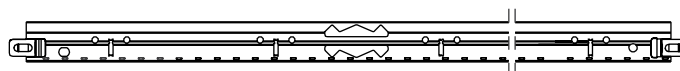

VENTATEC T-Главный профиль T24/38 - 3600	75	150	22 x 150	75
--	----	-----	----------	----

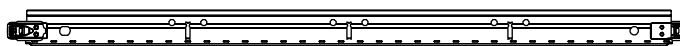

VENTATEC T-Поперечный профиль CLICK GK T24/33 - 1200	300	300	300	300
--	-----	-----	-----	-----



VENTATEC T-Поперечный профиль CLICK GK T24/33 - 600	300	300		
---	-----	-----	--	--

VENTATEC Performance T24 Click (ГК = внахлест)

РАЗМЕРЫ И УПАКОВОЧНЫЕ НОРМЫ

	Продукт	Размеры			в коробке			на палетте	
		Длина	кг/шт.	кг/ м.п.	шт.	м.п.	кг	кор.	кг
Главный профиль									
	VENTATEC T-Главный профиль T24/38 - 3600	3600	1,150	0,319	20	72	23,0	60	1380
Поперечные профили									
	VENTATEC T-Поперечный профиль CLICK GK T24/33 - 1200	1200	0,360	0,300	60	72	21,6	60	1296
	VENTATEC T-Поперечный профиль CLICK GK T24/33 - 600	600	0,180	0,300	60	36	10,8	100	1080

ТАБЛИЦА НЕСУЩЕЙ СПОСОБНОСТИ ПРОФИЛЯ

Расстояние между подвесами а	Расстояние между главными профилями 1200 мм	
	формат 600x600 мм	формат 600x1200 мм
мм	кг/м ²	кг/м ²
900	9,2	9,2
1000	8,7	8,7
1200	7,3	7,3
1500	4,8	4,8

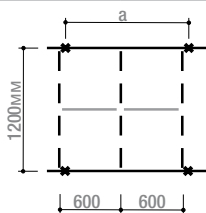

■ Данная нагрузка является максимальной в кг/м² для металлоконструкции в соответствии с выбранной системой (расстояние между главными профилями и размер плит) и расстоянием между подвесами. Необходимо учитывать вес нетто металлоконструкции / несущих профилей. Нагрузка равномерно распределяется по всей площади поверхности. Прочие нагрузки, такие как звукоизоляционные материалы не должны перегружать плиты подвесного потолка. Точечные и локальные нагрузки, такие как светильники, элементы вентиляции, информационные таблички и так далее не учитываются при расчете нагрузки.

■ Таблица несущей способности системы профилей включает максимальную деформацию металлоконструкции макс. 2,5 мм, что соответствует Классу 1 допустимых значений прогиба, где $f \leq l/500 \leq 4\text{мм}$ по DIN EN 13964.

■ Для огнестойких плит действительны характеристики, указанные в соответствующих актах испытаний. В случае использования иных комбинаций систем и нагрузок просьба обращаться в технический отдел компании Knauf AMF.



Фирма Кнауф АМФ
ул. Новоалексеевская, д.21, стр. 1
RUS - 129626 Москва
Тел.: +7 495 - 933 36 54
Факс: +7 495 - 933 36 54
e-mail: amfmoskau@gmail.com

Кнауф АМФ Украина
Garmatna Str. 8
UA - 03067 Kiev
Тел. +38 044 501 9282
Факс: +38 044 501 9293
amf-ukr@i.kiev.ua

Цвета в каталоге могут отличаться от оригинальных.

Все данные соответствуют актуальному техническому положению.

Необходимо учитывать результаты официальных испытаний по огнестойкости и шумопоглощению, которые окончательно влияют на выбор той или иной системы АМФ. Это исключено при применении, хотя бы частичном, систем других производителей, так как в этом случае ссылка на официальные результаты испытаний является недействительной. Возможны технические изменения без предварительного уведомления.

Действуют общие условия продажи, поставки и оплаты. Настоящий каталог считается недействительным после выхода нового тиража.

Возможны ошибки и опечатки.